

1H001J00/10

ZE2型 インサイト用

取付説明書

- Side Step - サイドステップ

この度は、「ZE2型 インサイト用 サイドステップ」をお買い求め頂き、誠にありがとうございます。

取付作業様へ

本書は、サイドステップの取付方法について記載してあります。取付前には、本書を必ずお読み頂き、正しい取付を行って下さい。内容に関してご不明な点がある場合、お買い求め頂きました販売店までお問い合わせ頂き、よく理解された上でお取り扱い下さい。
取付け後は、本説明書を必ずお客様にお渡し下さい。

警告

- 本製品を装着前に落としたり、装着時に無理な力を加えると、装着不良による走行中の脱落や破損等、事故や故障の原因となる可能性があります。取り扱いには十分に注意して下さい。
- 本書の記載事項に従わない取付け、及び取り扱いを行った場合、車輛本体への不具合が起る可能性があるだけでなく、装着不良による走行中の脱落や破損等、事故や故障の原因となる可能性がありますので、絶対に行わないで下さい。

構成部品







サイドステップ本体 左右 各×1		ネット ×2	
タッピングビス ×8		両面テープ 長400 幅10 厚0.8(mm) ×1	
ゴムワッシャー ×8		ゴムモール ×1	
銘板 ×2		取扱/取付説明書 ×1	

図1

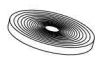

装着対象車輛

- 車名 : HONDA INSIGHT
- 型式 : ZE2
- エンジン : LDA
- 年式 : H21.2~

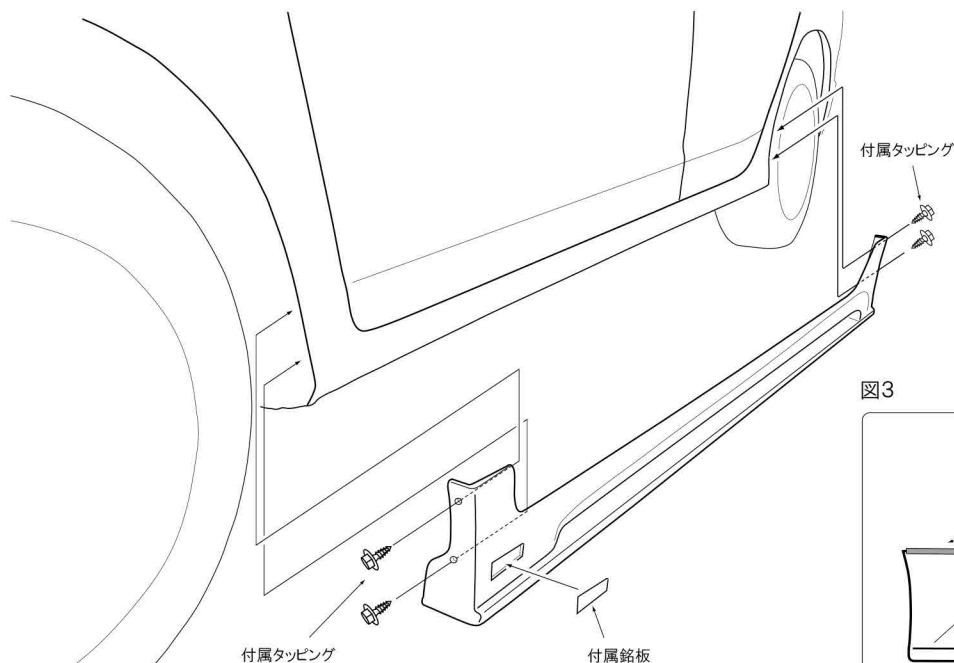
製品仕様

- 本体
材質 : FRP樹脂
仕上げ : 黒ゲルコート
- タッピング
材質 : スチール
仕上げ : クロメート
- ネット
材質 : アルミニウム
仕上げ : 素地
- 銘板
材質 : アルミニウム
仕上げ : エッチング

取付要領

- ① 作業を始める前に、誤ってボディーに傷をつける事がないように、あらかじめマスキングテープなどでボディーを保護して下さい。
- ② 自動車メーカーが用意する整備要領書に従い、純正サイドステップを取り外して下さい。
- ③ 本製品の仮合わせを行い、全体のバランスを調整後、両端のタッピングビスの取付穴をマーキングして下さい。
- ④ 仮合わせの本製品を取り外し、③でマーキングした箇所に穴(φ3mm)を開けて下さい。
- ⑤ 本製品の「A」「B」部の油脂類を十分に取り除いた後、「A」部にゴムモールを、「B」部に付属の両面テープ(t0.8mm)を貼り付けて下さい。(図2 図3参照)
- ⑥ 本製品に付属のネットを取り付けて下さい。
- ⑦ ③の仮合わせ時と同様に、車輛に本製品を取り付け、全体のバランスを確認しながら、両端を付属のタッピングビスで本締めして下さい。
※両端にスキが生じる場合は付属のゴムワッシャーで調整して下さい。
- ⑧ 貼付箇所の油脂類を十分に取り除いた後、銘板を取り付けて下さい。
- ⑨ 各部の取付具合を確認して下さい。

図2

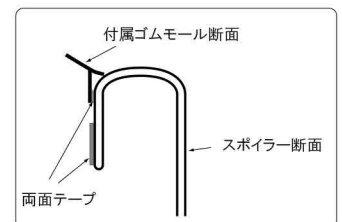

図3

